

КАТАЛОГ ОРТОДОНТИЧЕСКОЙ ПРОДУКЦИИ



LK  MEDICAL

 **MCT** Mr.
Curette
Tech

Оглавление

ОРТОДОНТИЧЕСКИЕ ИНСТРУМЕНТЫ:



<u>Кусачки лигатурные</u>	1
<u>Кусачки дистальные</u>	2
<u>Щипцы</u>	3
<u>Щипцы для элайнеров</u>	8
<u>Позиционеры</u>	9
<u>Инструменты для работы с лигатурами</u>	10
<u>Инструменты для установки и снятия брекетов</u>	12
<u>Инструменты для установки и снятия колец</u>	13

СКЕЛЕТНАЯ ОПОРА:



<u>Микроимплантаты</u>	14
<u>Динамометрическая отвертка</u>	20
<u>Якорные пластины</u>	22
<u>Измерительные инструменты</u>	26



LKP-11 Кусачки лигатурные с твердосплавными вставками мини изогнутые под углом 60° для мягких дуг и лигатур

Длина 140 мм.
Концы рабочих части изогнуты на 60°.
Вставки из карбида вольфрама.
Перерезание или укорачивание металлических и эластичных лигатур или тяг, ортодонтических дуг размером до 0.012" (0,3 мм).
Производитель рекомендует проводить стерилизацию химическим методом.



LKP-19-9 Кусачки лигатурные с твердосплавными вставками мини изогнутые под углом 5° для мягких дуг и лигатур

Длина 120 мм.
Вставки из карбида вольфрама.
Концы рабочих частей изогнуты на 5°.
Перерезание или укорачивание мягких проволоки и ортодонтических дуг размером до 0.010" (0.25 мм), эластичных лигатур и тяг.
Производитель рекомендует проводить стерилизацию химическим методом.



LKP-19-2 Кусачки лигатурные с твердосплавными вставками мини для мягких дуг и лигатур

Длина 120 мм.
Вставки из карбида вольфрама.
Перерезание или укорачивание мягких проволоки и ортодонтических дуг размером до 0.010" (0.25 мм), эластичных лигатур и тяг.
Производитель рекомендует проводить стерилизацию химическим методом.



LKP-12 Кусачки лигатурные с твердосплавными вставками изогнутые под углом 15° для жестких дуг

Длина 125 мм.
Концы рабочих частей изогнуты на 15°.
Вставки из карбида вольфрама.
Перерезание или укорачивание металлических и эластичных лигатур или тяг, ортодонтических дуг размером до 0.021" x 0.025" (0,55-0,64 мм).
Производитель рекомендует проводить стерилизацию химическим методом.



LKP-14 Кусачки для дуг с твердосплавными вставками дистальные с функцией безопасного удержания дуги

Длина 125 мм.

Вставки из карбида вольфрама.

Укорачивание ортодонтических дуг размером до 0.021“x0.025“ (0,55-0,64 мм) в полости рта дистально от края щечных трубок моляров с возможностью удержания отрезка.

Производитель рекомендует проводить стерилизацию химическим методом.



LKP-15 Кусачки для дуг с твердосплавными вставками дистальные с функцией безопасного удержания дуги Flush End

Длина 136 мм.

Вставки из карбида вольфрама.

Укорачивание ортодонтических дуг размером до 0.021“x0.025“ (0,55-0,64 мм) в полости рта дистально вплотную от края щечных трубок моляров с возможностью удержания отрезка.

Производитель рекомендует проводить стерилизацию химическим методом.



LKP-20 Щипцы Вейнгарта универсальные с твердосплавными вставками

Длина 130 мм.
Вставки из карбида вольфрама.
Позиционирования и изгибание ортодонтических дуг при их установке.
Размеры дуг 0.022 x 0.028" (0.56 x 0.71 мм).



LKP-21 Щипцы Хоу прямые

Длина 140 мм.
Установка и снятие дуг, крючков и прочих аксессуаров в лингвальной зоне и других труднодоступных отделах.



LKP-22 Щипцы Хоу изогнутые

Длина 140 мм.
Установка и снятие дуг, крючков и прочих аксессуаров в лингвальной зоне и других труднодоступных отделах.

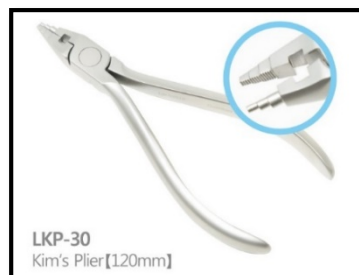

LKP-30 Щипцы Кима

Длина 120 мм.
Формирование петель одинаковой формы на ортодонтических дугах размером до 0.021"x0.025"(0.55x.064 мм) с функцией перерезания лигатур и дуг.



LKP-31 Щипцы Энгля клювовидные

Длина 125 мм.
Формирование изгибов и петель на ортодонтических дугах круглого сечения размером до 0.028"(0.71 мм).



LKP-33 Щипцы для формирования лингвальных дуг

Длина 120 мм.
Формирование двойных и тройных изгибов на мягких и жестких лингвальных ортодонтических дугах размером до 0.036"(0.91 мм).



LKP-34 Щипцы Твида

Длина 125 мм.
Формирование изгибов и торков на ортодонтических дугах размером до 0.022"x0.028"(0.56x0.71 мм).



LKP-35 Щипцы О`Брайана для формирования петель

Длина 120 мм.
Формирование закручивающихся и омега петель на ортодонтических дугах размером до 0.022"(0.56mm) для системы Edgewise.



LKP-36 Щипцы Нансе для формирования петель

Длина 125 мм.

Формирование петель различных размеров на ортодонтических дугах размером до 0.022"(0.56mm). Размеры рабочих частей 0.045", 0.060", 0.075". Кончики рабочих частей имеют четырехступенчатую форму.



LKP-37 Щипцы лигатурные

Длина 120 мм.

Изгибание металлических лигатур.



LKP-38 Щипцы Янга

Длина 125 мм.

Формирование вестибулярных дуг и петель на клыках различных размеров на ортодонтических дугах размерами до 0.028" (0.7 мм). Рабочие части с насечками.



LKP-39 Щипцы Холлоу

Длина 130 мм.

Контурирование и формирование небных изгибов на ортодонтических дугах размерами до 0.022"(0.56 мм).



LKP-41 Щипцы Адерера трехклювые

Длина 130 мм.
Контурование или припасовка ортодонтических дуг размерами до 0.020" (0.51 мм).



LKP-43 Щипцы Де Ла Роса

Длина 125 мм.
Формирование изгибов и контурование лингвальных ретейнеров на стальных ортодонтических дугах размерами до 0.021 x 0.025" (0.55 x 0.64 мм).
Рабочие части с насечками.



LKP-45 Щипцы V-образные

Длина 115 мм.
Обжимание скользящих стопоров и крючков на ортодонтических дугах.



LKP-46 Щипцы для изгибания ортодонтических дуг в дистальных отделах

Длина 130 мм.
Предназначены для безопасного удержания NiTi (нитиноловой) или стальной ортодонтической дуги размером до 0.022 x 0.028" (0.56 x 0.71 мм) при ее изгибании под углом 90° за щечной трубкой. Кончики с насечками.



[LKP-49-36 Щипцы Хилгерса для формирования уступов размером 0,25 мм](#)

Длина 120 мм.
Формирование уступов размером 0,25 мм и торков на ортодонтических дугах прямоугольного сечения.



[LKP-49-37 Щипцы Хилгерса для формирования уступов размером 0,5 мм](#)

Длина 120 мм.
Формирование уступов размером 0,5 мм и торков на ортодонтических дугах прямоугольного сечения.



[LKP-49-38 Щипцы Хилгерса для формирования уступов размером 0,75 мм](#)

Длина 120 мм.
Формирование уступов размером 0,75 мм и торков на ортодонтических дугах прямоугольного сечения.



[LKP-60 Щипцы торковые \(патричная часть\)](#)

Длина 130 мм.
Формирования точных торковых изгибов на прямоугольных дугах (патричная часть).

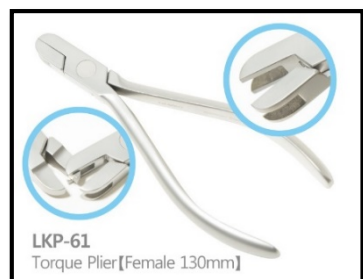

[LKP-61 Щипцы торковые \(матричная часть\)](#)

Длина 130 мм.
Формирования точных торковых изгибов на прямоугольных дугах (матричная часть).



[LKP-62 Щипцы для элайнеров для формирования тела лингвальных кнопок](#)

Длина 139 мм.
Предназначен для формирования тела лингвальной кнопки на поверхности элайнера.



[LKP-63 Щипцы для элайнеров для формирования лингвальных кнопок](#)

Длина 133 мм.
Предназначен для формирования головок лингвальных кнопок на поверхности элайнера.



[LKP-64 Щипцы для элайнеров ретенционные](#)

Длина 139 мм.
Предназначен для ремоделирования поверхности элайнера в целях создания кламмеров Адамса и обеспечения надлежащего прилегания элайнера.



[LKP-65 Щипцы для элайнеров универсальные](#)

Длина 150 мм.
Формирование углублений на вестибулярной и лингвальной поверхностях элайнера.



[LKP-84 Щипцы для элайнеров для формирования отверстий \(дырокол\)](#)

Длина 140 мм.
Предназначены для формирования в элайнере вырезов под лингвальные кнопки.

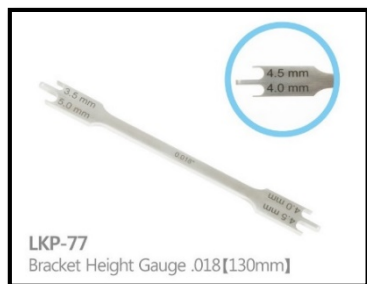

LKP-77 Позиционер для брекетов .018

Длина 130 мм.
Предназначен для точного позиционирования брекетов с пазом .018.



LKP-78 Позиционер для брекетов .022

Длина 130 мм.
Предназначен для точного позиционирования брекетов с пазом .022.

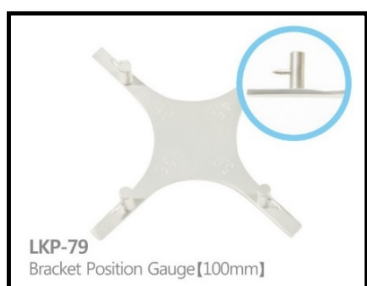

LKP-79 Позиционер для брекетов

Длина 100 мм.
Предназначен для точного позиционирования брекетов при их не прямой фиксации.



LKP-67 Иглодержатель Смаха прямой

Длина 140 мм.
Наложение металлических и эластичных лигатур.



LKP-68 Иглодержатель Смаха прямой с отверстием между щечками

Длина 135 мм.
Наложение металлических и эластичных лигатур.



LKP-70 Иглодержатель Матье прямой с твердосплавными вставками

Длина 155 мм.
Карбид вольфрама.
Наложение металлических и эластичных лигатур. С шагом зажимного механизма 0,5 мм.



HMS-01 Зажим Москит, изогнутый, 10 см HMS-02 Зажим Москит, изогнутый, 12 см HMS-03 Зажим Москит, прямой, 12 см HMS-04 Зажим Москит, изогнутый, 14 см

Предназначены для работы с лигатурной проволокой и эластичными лигатурами.



LKP-73 Инструмент для работы с лигатурами (лигатур-директор)

Длина 173 мм.
Наложение металлических и эластичных лигатур на брекетки для фиксации ортодонтических дуг.

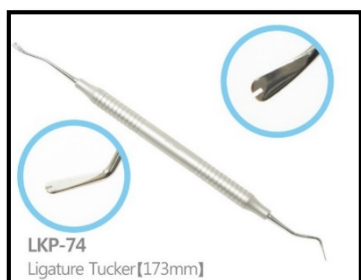

LKP-74 Инструмент для работы с лигатурами (такер)

Длина 173 мм.
Загибание кончиков металлических лигатур после их перерезания.



LKP-76 Инструмент для изгибания проволоки в дистальных отделах

Длина 170 мм.
Загибание концов стальных ортодонтических дуг в дистальных отделах.

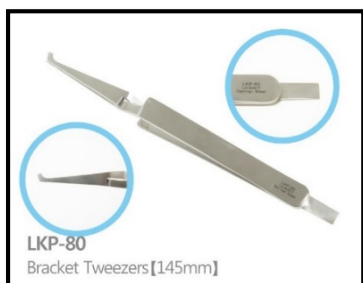

LKP-80 Пинцет обратного действия для брекетов прямой

Длина 145 мм.
Удерживание брекетов при их приклеивании к поверхности зуба.

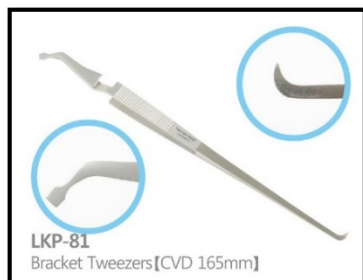

LKP-81 Пинцет обратного действия для брекетов изогнутый

Длина 145 мм.
Удерживание брекетов при их приклеивании к поверхности зуба.



LKP-83 Пинцет обратного действия для щечных трубок

Длина 145 мм.
Удерживание лингвальных брекетов и щечных трубок при их приклеивании к поверхности зуба.



LKP-50 Щипцы для снятия брекетов, прямые.

Длина 130 мм.
Снятие брекетов во фронтальном отделе.



LKP-51 Щипцы для снятия брекетов изогнутые на 45 градусов

Длина 130 мм.
Снятие брекетов в дистальном отделе.



LKP-52 Щипцы с твердосплавными вставками для снятия ортодонтических колец

Длина 130 мм.

Вставки из карбида вольфрама.

Снятие ортодонтических колец. Пластиковая вставка размером 4 мм x 5 мм.



LKP-66 Щипцы для установки сепарационных колец

Длина 155 мм.

Предназначены для растяжения сепарационных колец перед их установкой.



LKP-72 Инструмент для досаживания ортодонтических колец / скалер

Длина 173 мм.

Скалер - снятие излишков адгезива, предназначенного для фиксации брекетов и ортодонтических колец.

Пушер - установка и досаживание ортодонтических колец.



LKP-75 Инструмент для досаживания бондажных колец

Длина 140 мм.

Установка и досаживание ортодонтических колец на премоляры и моляры (бэндпушер).

Микроимплантаты серии SA-L для эластичных конструкций

Предназначены для создания скелетной опоры и крепления эластичных колец и цепочек, замков закрывающих пружин.
Материал: титановый сплав.

Артикул (5 шт/упак)	L, мм	D, мм
SA-L-14-006	6	1,4
SA-L-14-008	8	1,4
SA-L-14-010	10	1,4
SA-L-16-006	6	1,6
SA-L-16-008	8	1,6
SA-L-16-010	10	1,6
SA-L-20-006	6	1,8
SA-L-20-008	8	1,8
SA-L-20-010	10	1,8

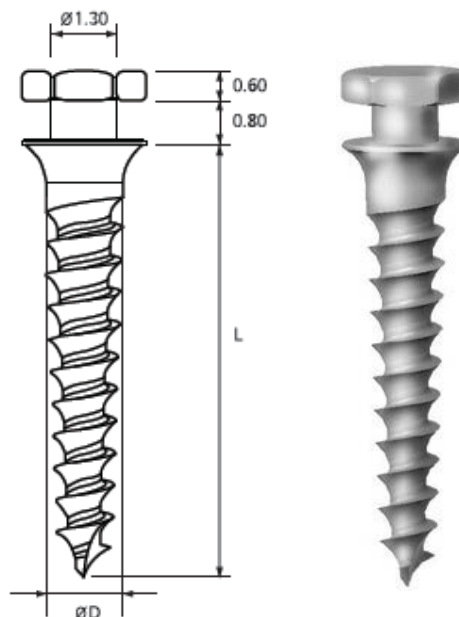

Набор MSA-01 микроимплантатов серии SA-L для эластичных конструкций

Состав:

54 микроимплантата:

18 шт - Ø1,4 мм, длина 6-8-10 мм;

18 шт - Ø1,6 мм, длина 6-8-10 мм;

18 шт - Ø1,8 мм, длина 6-8-10 мм;

Hdriver-3 отвертка для ручной установки;

Hdriver-1 отвертка для машинной установки

PLD-1.0 пилотная фреза.

S-Driver HD рукоятка отвертки.



Микроимплантаты серии OS-S

для эластичных конструкций или проволоки

Предназначены для создания скелетной опоры и крепления тяг с лигатурным металлическим крючком, эластичных колец и цепочек, металлической лигатуры, замков закрывающих пружин.

Материал: титановый сплав.

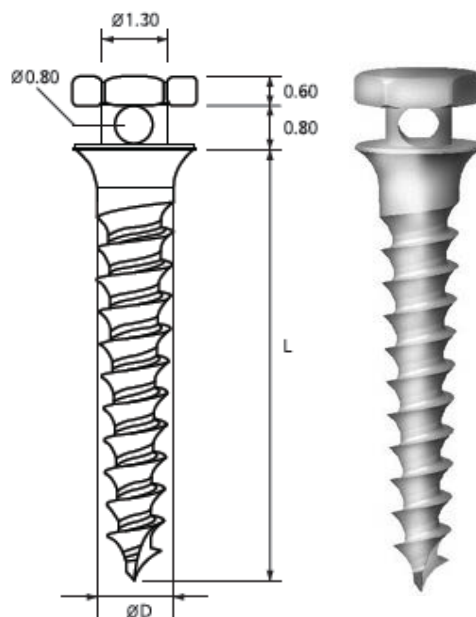

Артикул (5 шт/упак)	L, мм	D, мм
OS-S-14-006	6	1,4
OS-S-14-008	8	1,4
OS-S-14-010	10	1,4
OS-S-16-006	6	1,6
OS-S-16-008	8	1,6
OS-S-16-010	10	1,6
OS-S-20-006	6	1,8
OS-S-20-008	8	1,8
OS-S-20-010	10	1,8

Набор MOS-01 микроимплантаты серии OS-S

для эластичных конструкций или проволоки

Состав:

54 микроимплантата:

18 шт - Ø1,4 мм, длина 6-8-10 мм;

18 шт - Ø1,6 мм, длина 6-8-10 мм;

18 шт - Ø1,8 мм, длина 6-8-10 мм;

Hdriver-3 отвертка для ручной установки;

Hdriver-1 отвертка для машинной установки

PLD-1.0 пилотная фреза.

S-Driver HD рукоятка отвертки.



Микроимплантаты серии OS-L

для эластичных конструкций и проволоки

Предназначены для создания скелетной опоры и крепления тяг с лигатурным металлическим крючком, эластичных колец и цепочек, металлической лигатуры, замков закрывающих пружин.

Материал: титановый сплав.

Артикул (5 шт/упак)	L, мм	D, мм
OS-L-14-006	6	1,4
OS-L-14-008	8	1,4
OS-L-14-010	10	1,4
OS-L-16-006	6	1,6
OS-L-16-008	8	1,6
OS-L-16-010	10	1,6
OS-L-20-006	6	1,8
OS-L-20-008	8	1,8
OS-L-20-010	10	1,8

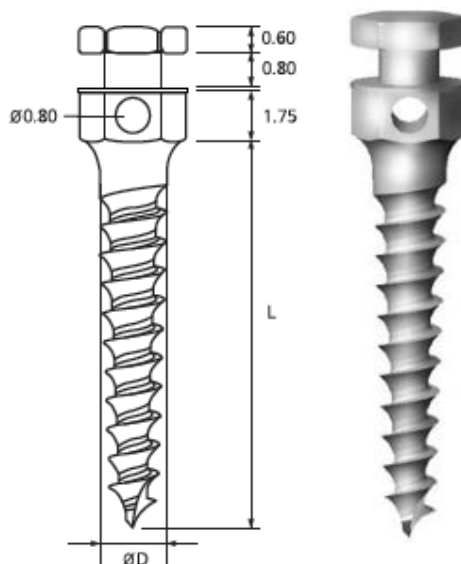

Набор TOS-01 микроимплантатов серии OS-L

для эластичных конструкций и проволоки

Состав:

54 микроимплантата:

Ø1,4 мм, длина 6-8-10 мм;

Ø1,6 мм, длина 6-8-10 мм;

Ø1,8 мм, длина 6-8-10 мм;

Hdriver-3 отвертка для ручной установки;

Hdriver-1 отвертка для машинной установки

PLD-1.0 пилотная фреза.

S-Driver HD рукоятка отвертки.



Микроимплантаты серии SA-S с тонкой головкой для эластичных конструкций

Предназначены для создания скелетной опоры в условиях дефицита пространства и крепления эластичных колец и цепочек, замков закрывающих пружин.

Материал: титановый сплав.

Артикул (5 шт/упак)	L, мм	D, мм
SA-S-20-006	6	1,2
SA-S-20-008	8	1,2
SA-S-14-006	6	1,4
SA-S-14-008	8	1,4
SA-S-14-010	10	1,4
SA-S-16-006	6	1,6
SA-S-16-008	8	1,6

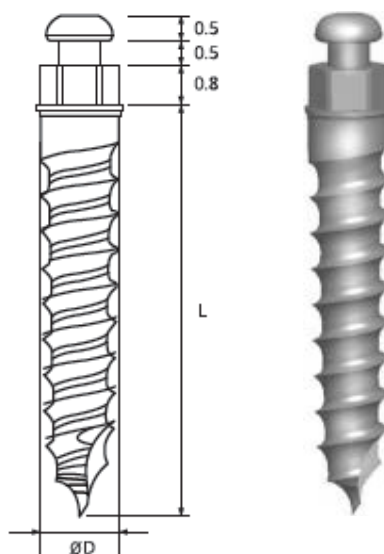

Набор TSS-01 микроимплантатов серии SA-S с тонкой головкой для эластичных конструкций

Состав:

48 микроимплантатов:

6 шт - Ø1,2 мм, длина 6-8 мм;

18 шт - Ø1,4 мм, длина 6-8-10 мм;

18 шт - Ø1,6 мм, длина 6-8-10 мм;

ИНА-10 отвертка для ручной установки;

ИНА-09 отвертка для машинной установки;

PLD-1.0 пилотная фреза.

S-Driver HD рукоятка отвертки.



Совместимость инструментов	SA-L 	OS-S 	OS-L 	SA-S 
 Отвертка ручная, 60 мм Hdriver-3 (IHA-03)	+	+	+	-
 Отвертка машинная, 35 мм Hdriver-2 (IHA-02)	+	+	+	-
 Отвертка машинная, 20 мм Hdriver-1 (IHA-01)	+	+	+	-
 Отвертка ручная, 60 мм IHA-10	-	-	-	+
 Отвертка машинная, 20 мм IHA-09	-	-	-	+
 Рукоятка для ручных отверток S-Driver HD	+	+	+	+
 Рукоятка для ручных отверток 111-010	+	+	+	+
 Рукоятка для прямой установки МИ SDH-02	+	+	+	-
 Пилотные фрезы 112-МС-201 или PLD-1.0 - 1.0 мм PLD-1.2 - 1.2 мм PLD-1.4 - 1.4 мм 112-MN-202 или PLD-1.6 - 1.6 мм	+	+	+	кроме PLD-1.6 112-MN-202

Микроимплантаты для установки в ретромолярной области buccal shelf и подскуловом гребне IZC

Микроимплантаты предназначены для установки в ретромолярной зоне нижней челюсти и подскуловом гребне верхней челюсти для создания скелетной опоры с целью смещения зубного ряда мезиально или дистально.

Особая форма шляпки на головке позволяет успешно использовать в качестве тяги эластичные тяги.

Прямоугольное отверстие в головке специально разработано для установки дуг размерами от 0,17x0,25 до 0,21x0,25 для использования их в качестве щечных трубок при отсутствии моляров.

Микроимплантаты изготовлены из нержавеющей стали марки 316LVM, широко применяемой в имплантологии и имеющей более высокую прочность по сравнению с титановыми сплавами.



Артикул (1 шт/упак)	L резьбы, мм	L десны, мм	D, мм
AU-16-012 - 8 мм	6	2	1,8
SA-S-20-010 - 10 мм	6	4	2
AU-18-012 - 12 мм	6	6	2
AU-20-01 - 14 мм	6	8	2
AU-14-012 - 17 мм	8	9	2
SA-S-16-010 - 21 мм	8	13	2
OS-SS-20-023 - 23 мм	8	15	2

Совместимость инструментов					
	Отвертка ручная, 60 мм SAS-01-06 (IHA-16)	Отвертка машинная, 35 мм SSM-01-06 (IHA-15)	Отвертка машинная, 20 мм SBE-03-07 (IHA-14)	Рукоятка для ручных отверток S-Driver HD	
AU-16-012 - 8 мм	+	+	+	+	кроме PLD-1.8
SA-S-20-010 - 10 мм	+	+	+	+	+
AU-18-012 - 12 мм	+	+	+	+	+
AU-20-01 - 14 мм	+	+	+	+	+
AU-14-012 - 17 мм	+	+	+	+	+
SA-S-16-010 - 21 мм	+	+	+	+	+
OS-SS-20-023 - 23 мм	+	+	+	+	+



SSM-01-14 (MTD-01) Универсальная ручная динамометрическая отвертка

Универсальная ручная динамометрическая отвертка обеспечивает мобильность при манипуляциях в труднодоступных отделах.

Назначение:

- установка микроимплантатов любых систем;
- установка супраструктуры любых имплантационных систем;
- установка самонарезающих винтов любых систем.

Примечание: угловой наконечник, входящий в комплект, можно заменить на прямой наконечник

Характеристики:

значения крутящего момента, которые устанавливаются регулятором на отвёртке
10 - 15 - 20 - 25 - 30 - 35 - 40 - ∞ Нсм.

Комплектация: угловой наконечник 1:1, рукоятка отвертки.

Порядок работы:

1. Установите нужный торк, вращая регулятор на рукоятке в направлении указателей MAX и MIN;
2. Вставьте в наконечник соответствующую отвертку;
3. При работе наконечник придерживается одной рукой, другой крутите рукоятку в нужном направлении: по часовой стрелке – закручивание, против – откручивание;
4. Жало отвертки автоматически блокируется при достижении установленного максимального торка;

Рекомендации производителя:

При стерилизации использовать автоклавы с сушкой. Угловой наконечник можно использовать только с рукояткой отвертки.

Протокол установки ортодонтических микроимплантатов MCT

1. Микроимплантаты и инструменты для их установки перед началом работы должны пройти полную предстерилизационную очистку и автоклавирование при температуре 121°C в течение 30 мин. или, в особых случаях, согласно рекомендациям производителя автоклава.
2. После выбора места установки проводится местная анестезия.
3. Если слизистая в месте установки микроимплантата подвижна, то делается небольшой вертикальный надрез (не более 4 мм) и ее ретракция для предотвращения накручивания мягких тканей на пилотную фрезу.
4. При установке микроимплантата необходимо использовать пилотные фрезы. Диаметр пилотной фрезы должен быть менее диаметра микроимплантата на 0,2 мм минимум. При высокой плотности кости необходимо провести двухэтапное формирование направляющего отверстия: сначала пройти фрезой наименьшего диаметра, затем фрезой с диаметром на 0,2 мм меньше диаметра микроимплантата. Сверление производят на скорости 400-600 об/мин с ирригацией. Не допускается перегрев кости при сверлении. Для маркировки места начала сверления на кортикальной пластинке можно использовать шариковый бор диаметром 0,9 мм.
5. Установка микроимплантата производится как вручную, так и при помощи углового наконечника. Установка вручную предпочтительнее, так как позволяет тщательнее контролировать процесс установки с целью предотвращения контакта микроимплантата с корнями зубов. Установка при помощи углового наконечника проводится на скорости не более 20 об/мин. Усилие, прикладываемое при установке микроимплантата, зависит от его диаметра и длины: чем больше диаметр и длина, тем выше усилие. Рекомендуемое усилие (торк) для установки 15-25 Нсм в зависимости от плотности кости. Необходимо избегать чрезмерных нагрузок при установке, чтобы не сломать микроимплантат.
6. При хорошей первичной стабилизации микроимплантат можно нагружать сразу. В случае неудовлетворительной стабилизации нагрузку необходимо отсрочить на 1,5-2 месяца.
7. При удалении микроимплантата не нужно прилагать чрезмерных усилий при первом повороте отвертки, чтобы не отломать головку микроимплантата.
8. Микроимплантаты не используются повторно во избежание их поломки и инфицирования пациентов.

Показания к применению ортодонтических якорных минипластин:

- отсутствие возможности для установки ортодонтического винта (микроимплантата) по причине недостаточной плотности кости;
- затруднена возможность закрепления эластичной тяги на глубоко вкрученный ортодонтический винт (микроимплантат);
- отсутствие подходящего места между корнями зубов для установки ортодонтического винта (микроимплантата);
- необходимость выравнивания зубов, имеющих наклон, в целях протезирования пациента;
- необходимость освобождения места для установки имплантата при длительной частичной адентии;
- необходимость установки скелетной якорной опоры в небной части при ортодонтическом лечении.

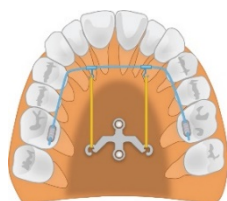
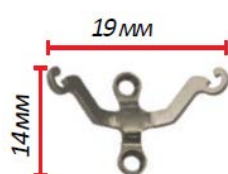

PM-01-01 пластина небная для ретракции передних зубов в язычную сторону или для дистализации верхних моляров

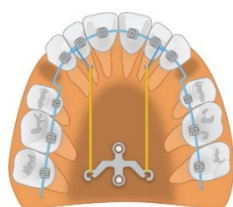
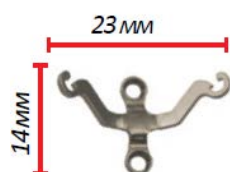

PM-01-02 пластина небная для ретракции передних зубов в язычную сторону или для дистализации верхних моляров

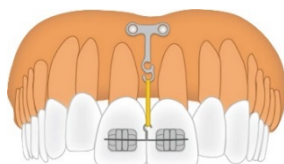
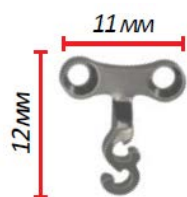

PM-01-03 пластина Т-образная для интрузии передних верхних зубов

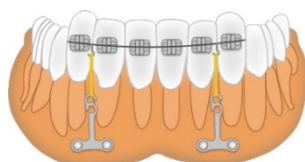

PM-01-04 пластина Т-образная для интрузии передних нижних зубов

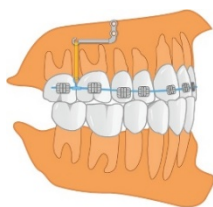

PM-01-05 Пластина L-образная для интрузии моляров, левая

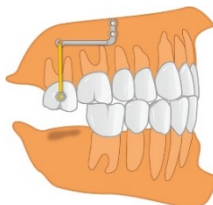

PM-01-06 Пластина L-образная для интрузии моляров, правая

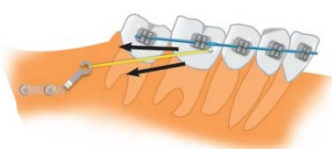
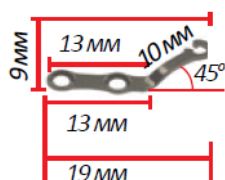

PM-01-07 Пластина для ретракции нижних задних зубов, правая

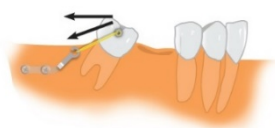
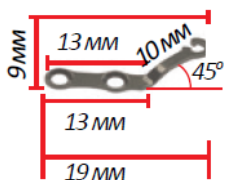

PM-01-08 Пластина для ретракции нижних задних зубов, левая

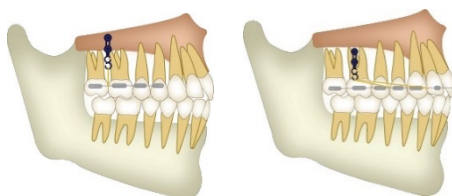

PM-01-09 Пластина для интрузии верхних моляров, ретракции верхней зубной дуги, ретракция передних зубов с щечной стороны

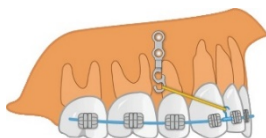
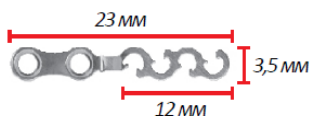

PM-01-10 Пластина удлиненная для интрузии верхних моляров, ретракции верхней зубной дуги, ретракция передних зубов с щечной стороны

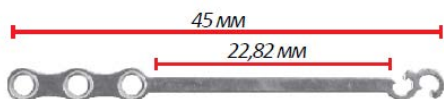

PM-01-10 Пластина для ортогнатической хирургии

TPM-01 Набор ортодонтических якорных минипластин и винтов для их крепления

Пластины якорные:

PM-01-01, PM-01-02, PM-01-03, PM-01-04, PM-01-05,
PM-01-06, PM-01-07, PM-01-08, PM-01-09,
PM-01-10, PM-01-11.

- по 2 шт. каждого вида

Винты для фиксации пластин:

AU-16-006 / 008 / 010 – по 6 шт. каждого размера

AU-18-006 / 008 / 010 – по 6 шт. каждого размера

AU-20-006 / 008 / 010 – по 6 шт. каждого размера

Инструменты для установки пластин:

ИНА-07 (short) - отвертка для углового наконечника короткая;

ИНА-07 (long) - отвертка для углового наконечника длинная;

ИНА-08 - отвертка для установки вручную;

S-Driver HD - рукоятка отвертки;

PLD-1.4 - пилотная фреза, диаметр 1,4 мм.



Перечень инструментов для установки ортодонтических якорных пластин без набора

Винты серии AU (5 шт/упак)



AU-16-006 / 007 / 008 / 010

AU-18-006 / 007 / 008 / 010

AU-20-006 / 007 / 008 / 010

PDriver 1 и Pdriver 2 – отвертки для установки машинным способом



Pdriver 3 – отвертка для установки вручную



PLD-1.4 / 1.6 / 1.8 – пилотная фреза



S-Driver-HD или 111-010 – рукоятка отвертки



SBB-01 – кейс для винтов



Порядок работы с якорными ортодонтическими мини-пластинами

I-образная, T-образная и L-образная мини-пластина

1. Провести местную анестезию.
2. Сделать разрез слизистой, исходя из локализации и формы мини-пластины. Скелетировать кость.
3. Придать пластине иглодержателями форму костного ложа.
4. Перед фиксацией самонарезающими винтами провести пилотное сверление фрезой с ирригацией. Диаметр фрезы должен быть на 0,2 мм меньше диаметра фиксирующего винта. При плотности кости D3-D4, пилотная фреза погружается на 1/3 длины фиксирующего винта.
5. Зафиксировать пластину двумя самонарезающими винтами диаметром 1,6 мм и длиной 6 мм. Перед фиксацией пластины проверить надежность крепления винта на жале отвертки.
6. Уложить лоскут на место. Наложить швы.

Небная мини-пластина.

1. Провести местную анестезию.
2. Придать необходимую форму пластине иглодержателями.
3. Отметить место установки пластины зондом и сделать два небольших надреза на слизистой скальпелем.
4. Перед фиксацией самонарезающими винтами провести пилотное сверление фрезой с ирригацией. Диаметр фрезы должен быть на 0,2 мм меньше диаметра фиксирующего винта. При плотности кости D3-D4, пилотная фреза погружается на 1/3 длины фиксирующего винта.
5. Зафиксировать пластину двумя самонарезающими винтами диаметром 1,8 мм и длиной 6 или 8 мм. Перед фиксацией пластины проверить надежность крепления винта на жале отвертки.

Модифицированная L-образная мини-пластина для установки в ретромолярной области.

1. Провести местную анестезию.
2. Имеющийся третий моляр (зуб мудрости) рекомендовано удалить ранее или в момент установки пластины
3. Сделать разрез слизистой, исходя из локализации и формы мини-пластины. Скелетировать кость.
4. Придать пластине иглодержателями форму костного ложа.
5. Перед фиксацией самонарезающими винтами провести пилотное сверление фрезой с ирригацией. Диаметр фрезы должен быть на 0,2 мм меньше диаметра фиксирующего винта. При плотности кости D3-D4, пилотная фреза погружается на 1/3 длины фиксирующего винта.
6. Зафиксировать пластину двумя винтами диаметром 1,6 мм и длиной 6 мм. Перед фиксацией пластины проверить надежность крепления винта на жале отвертки.
7. Уложить лоскут на место. Наложить швы.

Фото контрасты серии PTC

Предназначены для создания качественного контрастного фона при фотосъёмке в полости рта.



[PTC-01](#)



[PTC-02](#)



[PTC-03](#)



Штангенциркуль [GAU-03](#)

Имеет 2 шкалы для определения наружных или внутренних размеров. Шаг измерения 1 мм.

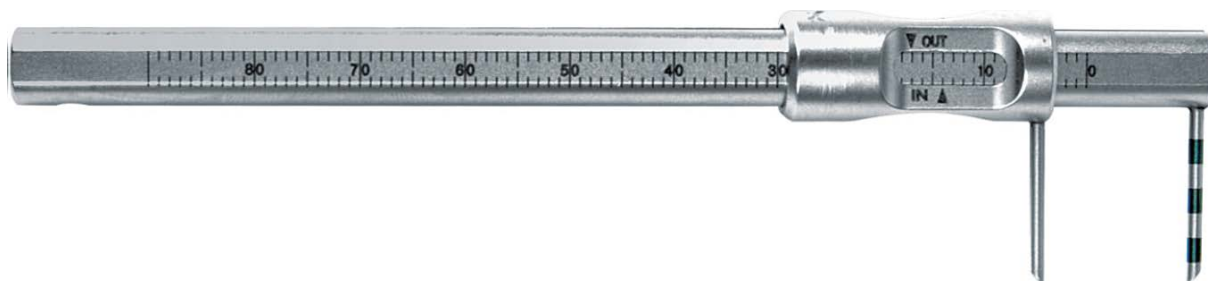

Циркули Кастровьехо

Шаг измерения 1 мм



GAU-07
прямой, 8.5 см



GAU-08
изогнутый, 8.5 см



GAU-10
изогнутый, 17 см

Измеритель подвижности нижнечелюстного сустава **GAU-09**

